

Istruzioni per l'uso



ecoTEC pure

VMW 246/7-2 (H-IT)

IT

Editore/Produttore

Vaillant GmbH

Berghauser Str. 40 | D-42859 Remscheid
Tel. +49 21 91 18-0 | Fax +49 21 91 18-2810
info@vaillant.de | www.vaillant.de



Indice

Indice

1	Sicurezza	3	5	Soluzione dei problemi	14
1.1	Indicazioni di avvertenza relative all'uso	3	5.1	Riconoscimento e soluzione dei problemi	14
1.2	Uso previsto	3	5.2	Visualizzazione del codice di stato	14
1.3	Avvertenze di sicurezza generali	4	6	Cura e manutenzione	15
2	Avvertenze sulla documentazione	7	6.1	Manutenzione	15
2.1	Osservanza della documentazione complementare	7	6.2	Cura del prodotto	15
2.2	Conservazione della documentazione	7	6.3	Letture dei messaggi di manutenzione	15
2.3	Validità delle istruzioni	7	6.4	Controllo della tubazione di scarico della condensa e del sifone di scarico	15
3	Descrizione del prodotto	7	7	Messa fuori servizio	15
3.1	Struttura prodotto	7	7.1	Disattivazione temporanea del prodotto.....	15
3.2	Elementi di comando	7	7.2	Disattivazione definitiva del prodotto.....	16
3.3	Descrizione del display	8	8	Riciclaggio e smaltimento	16
3.4	Indicazioni sulla targhetta del modello	8	9	Garanzia e servizio assistenza tecnica	16
3.5	Numero di serie	9	9.1	Garanzia	16
3.6	Marcatura CE.....	9	9.2	Servizio assistenza tecnica.....	18
4	Funzione	10	Appendice	19	
4.1	Modalità di utilizzo	10	A	Panoramica del livello utilizzatore	19
4.2	Apertura dei dispositivi di intercettazione	11	B	Codici di stato – panoramica	19
4.3	Accensione del prodotto	11	C	Eliminazione guasti ed errori	20
4.4	Regolazione della temperatura di mandata del riscaldamento.....	11	C.1	Soluzione dei problemi	20
4.5	Impostazione della temperatura dell'acqua calda	12	C.2	Soluzione dei problemi	21
4.6	Disinserimento delle funzioni del prodotto	12			
4.7	Assicurare la pressione di riempimento corretta nel circuito di riscaldamento.....	13			
4.8	Attivazione del prodotto in funzionamento standby.....	14			
4.9	Protezione dell'impianto di riscaldamento dal gelo.....	14			

1 Sicurezza

1.1 Indicazioni di avvertenza relative all'uso

Classificazione delle avvertenze relative ad un'azione

Le avvertenze relative alle azioni sono differenziate in base alla gravità del possibile pericolo con i segnali di pericolo e le parole chiave seguenti:

Segnali di pericolo e parole convenzionali



Pericolo!

Pericolo di morte immediato o pericolo di gravi lesioni personali



Pericolo!

Pericolo di morte per folgorazione



Avvertenza!

Pericolo di lesioni lievi



Precauzione!

Rischio di danni materiali o ambientali

1.2 Uso previsto

Con un uso improprio, possono insorgere pericoli per l'incolumità dell'utilizzatore o di terzi o anche danni al prodotto e ad altri oggetti.

Il prodotto è concepito come generatore termico per impianti di riscaldamento chiusi e per la produzione di acqua calda.

L'uso previsto comprende:

- Il rispetto delle istruzioni per l'uso del prodotto e di tutti gli altri componenti dell'impianto in allegato
- Il rispetto di tutti i requisiti di ispezione e manutenzione riportate nei manuali.

Questo prodotto può essere utilizzato da bambini di età pari e superiore agli 8 anni e da persone con ridotte capacità fisiche, sensoriali o mentali o senza esperienza e conoscenza a patto che vengano sorvegliati o istruiti sull'utilizzo del prodotto in sicurezza e che capiscano i pericoli connessi all'utilizzo del prodotto. I bambini non devono giocare con il prodotto. La pulizia e la manutenzione effettuabile dall'utente non vanno eseguite da bambini senza sorveglianza.

Qualsiasi utilizzo diverso da quello descritto nel presente manuale o un utilizzo che vada oltre quanto sopra descritto è da considerarsi improprio. È improprio anche qualsiasi utilizzo commerciale e industriale diretto.

Attenzione!

Ogni impiego improprio non è ammesso.

1 Sicurezza

1.3 Avvertenze di sicurezza generali

1.3.1 Pericolo a causa di un utilizzo errato

A seguito di un comando errato è possibile mettere a rischio se stessi e altre persone e causare danni materiali.

- ▶ Leggere attentamente queste istruzioni e tutta la documentazione complementare, in particolare il capitolo "Sicurezza" e le avvertenze.
- ▶ Eseguire le attività spiegate nelle presenti istruzioni per l'uso.

1.3.2 Pericolo di morte per la fuoriuscita di gas

In presenza di odore di gas negli edifici:

- ▶ Evitare i locali con odore di gas.
- ▶ Se possibile spalancare porte e finestre e creare una corrente d'aria.
- ▶ Non usare fiamme libere (per es. accendini, fiammiferi).
- ▶ Non fumare.
- ▶ Non utilizzare interruttori elettrici, spine, campanelli, telefoni e citofoni dell'edificio.
- ▶ Chiudere il dispositivo d'intercettazione del contatore del gas o il dispositivo d'intercettazione principale.

- ▶ Se possibile, chiudere il rubinetto d'intercettazione del gas sul prodotto.
- ▶ Avvertire i vicini di casa chiamando o bussando.
- ▶ Abbandonare immediatamente l'edificio e impedire l'accesso a terzi.
- ▶ Avvertire vigili del fuoco e polizia non appena si è abbandonato l'edificio.
- ▶ Avvertire il servizio tecnico di pronto intervento dell'azienda erogatrice del gas da un telefono esterno all'edificio.

1.3.3 Pericolo di morte a causa di tubazioni fumi ostruite o non a tenuta

In presenza di odore di gas negli edifici:

- ▶ Spalancare tutte le porte e finestre accessibili e creare una corrente d'aria.
- ▶ Spegnerne il prodotto.
- ▶ Avvisare un tecnico qualificato.

1.3.4 Pericolo di morte a causa di materiali esplosivi e infiammabili

- ▶ Nel locale d'installazione del prodotto non usare o stoccare sostanze esplosive o infiammabili (ad esempio benzina, carta, vernici).

1.3.5 Pericolo di morte causato da modifiche sul prodotto o all'ambiente in cui è installato

- ▶ Non rimuovere, bypassare né bloccare mai i dispositivi di sicurezza.
- ▶ Non manomettere i dispositivi di sicurezza.
- ▶ Non rimuovere o distruggere alcun sigillo applicato ai componenti.
- ▶ Non apportare modifiche:
 - al prodotto
 - le linee di gas, aria, acqua e corrente elettrica
 - all'intero impianto gas combustibili
 - all'intero sistema di scarico della condensa
 - alla valvola di sicurezza
 - alle tubazioni di scarico
 - agli elementi costruttivi che possono influire sulla sicurezza operativa del prodotto

1.3.6 Rischio di avvelenamento a seguito di alimentazione di aria comburente insufficiente

Condizioni: Funzionamento a camera aperta

- ▶ Provvedere ad una alimentazione di aria comburente sufficiente.

1.3.7 Rischio di danni dovuti alla corrosione a causa di aria comburente e ambiente inadeguati

Spray, solventi, detersivi a base di cloro, vernici, colle, legami di ammoniaca, polveri e simili possono causare la corrosione del prodotto e nel condotto aria-fumi.

- ▶ Verificare che l'alimentazione di aria comburente sia priva di cloro, zolfo, polveri, ecc..
- ▶ Assicurarsi che nel luogo d'installazione non vengano stoccate sostanze chimiche.

1.3.8 Rischio di un danno materiale causato dal gelo

- ▶ Assicurarsi che in caso di rischi di gelo l'impianto di riscaldamento rimanga sempre in funzione e che tutti gli ambienti siano sufficientemente riscaldati.
- ▶ Nel caso in cui non si possa garantire il funzionamento, far svuotare l'impianto di riscaldamento da un tecnico qualificato.



1 Sicurezza

1.3.9 Rischio di lesioni e danni materiali se la manutenzione e la riparazione non vengono effettuate o vengono effettuate in modo inadeguato

- ▶ Non tentare mai di eseguire di propria iniziativa lavori di manutenzione o interventi di riparazione del prodotto.
- ▶ Far eliminare immediatamente i guasti e i danni da un tecnico qualificato.
- ▶ Rispettare gli intervalli di manutenzione prescritti.



Avvertenze sulla documentazione 2

2 Avvertenze sulla documentazione

2.1 Osservanza della documentazione complementare

- ▶ Attenersi tassativamente a tutti i manuali di servizio allegati ai componenti dell'impianto.

2.2 Conservazione della documentazione

- ▶ Conservare il presente manuale e tutti altri documenti validi per l'ulteriore uso.

2.3 Validità delle istruzioni

Le presenti istruzioni valgono esclusivamente per:

Codice di articolo del prodotto

ecoTEC pure	VMW 246/7-2 (H-IT)	0010019985
-------------	--------------------	------------

3 Descrizione del prodotto

3.1 Struttura prodotto

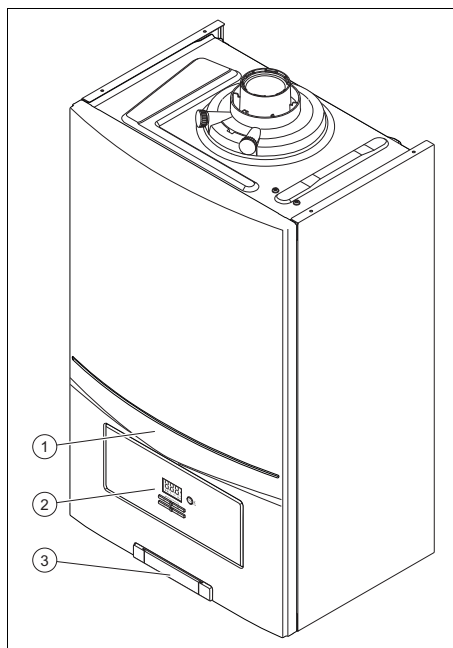

- 1 Prodotto
- 2 Elementi di comando
- 3 Targhetta con il numero di serie sul retro

3.2 Elementi di comando

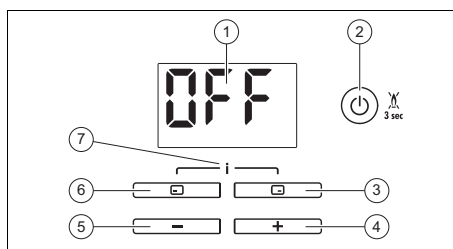

- 1 Display
- 2 Tasto di accensione/spengimento
- 3 Tasto di selezione destro
- 4 Tasto (+)
- 5 Tasto (-)
- 6 Tasto di selezione sinistro
- 7 Tasto di selezione destro



3 Descrizione del prodotto



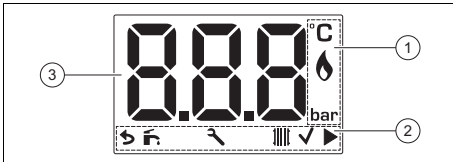

- 5 Tasto  7 Accesso al menu per le informazioni supplementari/livello di comando per il tecnico qualificato
- 6 Tasto di selezione sinistro

3.3 Descrizione del display



- 1 Informazioni sul funzionamento
- 2 Modo operativo, scelta e conferma del modo operativo
- 3 Visualizzazione dell'attuale temperatura di mandata del riscaldamento, della pressione di riempimento dell'impianto di riscaldamento, del modo operativo o di un codice di errore

Simbolo	Significato
	Funzionamento regolare del bruciatore – Bruciatore acceso
	Pressione di riempimento dell'impianto di riscaldamento – acceso fisso: pressione di riempimento nel campo ammesso – lampeggiante: pressione di riempimento al di fuori del campo ammesso, viene attivata la funzione di disaerazione.
	Funzionamento con acqua calda – Acceso fisso: acqua calda attivata – Lampeggiante: bruciatore acceso nel modo prelievo

Simbolo	Significato
	Modo riscaldamento – Acceso fisso: modo riscaldamento attivato – Lampeggiante: bruciatore acceso nel modo riscaldamento
	Necessaria manutenzione Informazioni sui messaggi di manutenzione in caso di errori
	Impostazione da confermare
	Navigazione nei diversi menu
F.XX / Err / 5Er	Anomalia nel prodotto – Compare invece dell'indicazione di base.
S.XX	Codice di stato
OFF	– Il modo riscaldamento è spento (modo estate) – Funzionamento in modalità acqua calda sanitaria (prodotto con produzione di acqua calda integrata) – Compare quando il prodotto va in modo standby.

3.4 Indicazioni sulla targhetta del modello

La targhetta del modello è applicata in fabbrica sul lato inferiore del prodotto.

La targhetta del modello indica il Paese in cui l'apparecchio deve essere installato.

Indicazioni sulla targhetta del modello	Significato
Tecnica a condensazione	Rendimento dell'apparecchio di riscaldamento secondo la direttiva 92/42/CEE

Descrizione del prodotto 3

Indicazioni sulla targhetta del modello	Significato
Numero di serie	Serve al controllo qualità; 3 ^a e 4 ^a cifra = anno di produzione Serve al controllo qualità; dalla 5 ^a alla 6 ^a cifra = settimana di produzione Serve all'identificazione; dalla 7 ^a alla 16 ^a cifra = codice di articolo del prodotto Serve al controllo qualità; dalla 17 ^a alla 20 ^a cifra = sito produttivo
... ecoTEC ...	Denominazione del prodotto
Cat.	Categoria di gas omologata
Modello: Xx3(x)	Raccordi fumi consentiti
2H / 2E / 3P / 2K...	Gruppo di gas di fabbrica e pressione di allacciamento del gas
Tmax	Temperatura di mandata max.
PMS	Pressione acqua massima nel modo riscaldamento
NOx	Categoria NOx del prodotto
V	Allacciamento elettrico
Hz	
W	Potenza elettrica assorbita, max.
IP	Classe di protezione
Codice (DSN)	Codice prodotto specifico
	Modo riscaldamento
Qn	Campo di portata termica nominale in modalità riscaldamento
Pn	Campo di potenza termica nominale in modalità riscaldamento
Pnc	Campo di potenza termica nominale in modalità riscaldamento (tecnica a condensazione)
	Produzione di acqua calda

Indicazioni sulla targhetta del modello	Significato
Qnw	Campo di portata termica nominale in modalità acqua calda sanitaria
Pnw	Campo di potenza termica nominale in modalità acqua calda sanitaria
D	Portata specifica
PMW	Pressione acqua massima in modalità acqua calda sanitaria
	Codice a barre con numero di serie



Avvertenza

Verificare che il prodotto sia corrispondente al gruppo di gas disponibile nel luogo d'installazione.

3.5 Numero di serie

Il numero di serie si trova sul lato posteriore della targa in plastica in basso sul rivestimento frontale e sulla targhetta del modello.

3.6 Marcatura CE



Con la codifica CE viene certificato che i prodotti con i dati riportati sulla targhetta del modello soddisfano i requisiti fondamentali delle direttive pertinenti in vigore.

La dichiarazione di conformità può essere richiesta al produttore.





4 Funzione

4 Funzione

4.1 Modalità di utilizzo



L'illuminazione del display si accende quando si attiva il prodotto o si preme un tasto. Si possono effettuare impostazioni solo se si premono nuovamente i tasti.

Disattivando il prodotto tramite il pulsante on/off, il display si spegne (la funzione antigelo è attiva, finché l'alimentazione di corrente viene garantita).

Tasto	Significato
	<ul style="list-style-type: none">Regolazione della temperatura dell'acqua caldaInterruzione della modifica di un valore da impostare o attivazione di un modo operativoRichiamo di un livello di selezione più alto nel menu
	<ul style="list-style-type: none">Regolazione della temperatura di mandata del riscaldamento, pressione di riempimento dell'impianto di riscaldamento o attivazione del modo riscaldamentoConferma di un valore da impostare o attivazione di un modo operativoRichiamo di un livello di selezione più basso nel menuLettura della pressione impianto (premere 2 volte)
	<ul style="list-style-type: none">Richiamo delle funzioni supplementari
	<ul style="list-style-type: none">Passaggio tra le singole voci del menuAumento o diminuzione del valore da impostare selezionato
	<ul style="list-style-type: none">Tasto on / off (pressione del tasto < 3 s)Tasto di eliminazione del guasto (pressione del tasto > 3 s)

I due tasti di selezione hanno una cosiddetta funzione softkey, essa può cioè cambiare.

Se ad esempio nell'indicazione di base si preme il tasto di selezione sinistro  la

funzione corrente passa da  (temperatura dell'acqua calda sanitaria) a  (indietro).

I valori impostabili vengono visualizzati sempre lampeggianti.

La modifica di un valore deve essere sempre confermata. Essa sarà salvata solo dopo averlo fatto. Con  è possibile interrompere una procedura in qualunque momento. Se non si tocca un tasto per più di 15 minuti, il display torna all'indicazione di base.

4.1.1 Indicazione di base

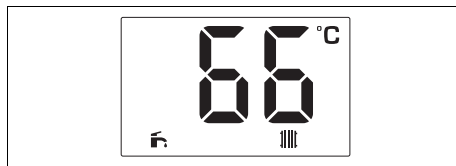

L'indicazione di base visualizza lo stato corrente del prodotto.

Per tornare all'indicazione di base, premere il tasto . Se entro tre minuti non si preme alcun tasto, il display viene oscurato e torna automaticamente all'indicazione di base.

In presenza di una segnalazione di errore, il codice di errore viene visualizzato nell'indicazione di base.

Le funzioni disponibili variano a seconda che:

- sul prodotto sia collegato o meno un termostato ambiente
- sul prodotto sia collegato o meno un bollitore per acqua calda sanitaria con sensore di temperatura

4.1.2 Livelli di comando

Il prodotto ha due livelli di comando:

- Il livello utente visualizza le informazioni più importanti e offre possibilità di impostazione che non richiedono specifiche conoscenze.

- Per il livello di comando per il tecnico qualificato (accesso per tecnici) sono necessarie conoscenze particolari. Per questo è protetto da un codice di accesso.

Panoramica del livello utilizzatore
(→ Pagina 19)

4.2 Apertura dei dispositivi di intercettazione

1. Farsi spiegare dal tecnico qualificato che ha installato il prodotto l'ubicazione e l'uso dei dispositivi di intercettazione.
2. Aprire il rubinetto di intercettazione del gas installato sull'impianto.
3. Aprire il rubinetto di intercettazione del gas, ubicato subito sotto al prodotto o nelle immediate vicinanze.
4. Aprire i rubinetti di intercettazione tra mandata e ritorno dell'impianto di riscaldamento.
5. Aprire la valvola di intercettazione dell'acqua fredda.

4.3 Accensione del prodotto

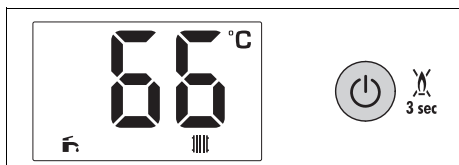

1. Mettere in funzione il prodotto solo se il pannello è completamente chiuso.
2. Se il display è spento, premere  per meno di 3 secondi.
 - ◁ Sul display compare l'indicazione di base.

4.4 Regolazione della temperatura di mandata del riscaldamento







Avvertenza

Se la centralina modulante per la temperatura ambiente eBUS è collegata al prodotto, la temperatura dell'acqua calda e quella di mandata del riscaldamento non sono regolabili tramite la spia di funzionamento.

Condizioni: La temperatura viene gestita dal prodotto



- ▶ Premere .
 - ◁ Sul display lampeggia la temperatura di mandata del riscaldamento.
- ▶ Premere il tasto  o , per impostare la temperatura.
 - ◁ ✓ viene visualizzato sul display.
- ▶ Confermare con .



Avvertenza

Se viene nuovamente premuto il tasto  sul display compare la pressione dell'impianto.

- ▶ Premere .
 - ◁ L'indicazione di base viene visualizzata.

Condizioni: Temperatura regolata dalla centralina

- ▶ Non è possibile impostare la temperatura di mandata del riscaldamento.



Avvertenza

Se viene premuto il tasto  sul display compare la pressione dell'impianto.

4 Funzione

4.5 Impostazione della temperatura dell'acqua calda



Avvertenza

Se la centralina modulante per la temperatura ambiente eBUS è collegata al prodotto, la temperatura dell'acqua calda e quella di mandata del riscaldamento non sono regolabili tramite la spia di funzionamento.

Condizioni: La temperatura viene gestita dal prodotto



- ▶ Premere .
 - ◁ La temperatura dell'acqua calda lampeggia ora sul display.
- ▶ Premere il tasto o , per impostare la temperatura.
 - ◁ ✓ viene visualizzato sul display.
- ▶ Per confermare premere il tasto .
- ▶ Premere .
 - ◁ Il display passerà all'indicazione base.

Condizioni: Temperatura regolata dalla centralina

- ▶ Impostare la temperatura dell'acqua calda nella centralina. Consultare le istruzioni della centralina.

4.6 Disinserimento delle funzioni del prodotto

4.6.1 Spegnimento del modo riscaldamento (modalità estate)

Condizioni: La temperatura viene gestita dal prodotto

- ▶ Premere .
 - ◁ Sul display lampeggia la temperatura di mandata del riscaldamento.
- ▶ Premere e tenere premuto finché sul display non viene visualizzata la scritta OFF.
 - ◁ ✓ viene visualizzato sul display.
- ▶ Confermare con .
 - ◁ Il modo riscaldamento è spento.
- ▶ Premere .
 - ◁ Il display passerà all'indicazione base.

Condizioni: Temperatura regolata dalla centralina

- ▶ Non è possibile spegnere il modo riscaldamento sul prodotto. Consultare le istruzioni della centralina.

4.6.2 Disinserimento del funzionamento con acqua calda

Condizioni: Temperatura regolata dal prodotto o dal termostato modulante per la temperatura ambiente

- ▶ Premere .
 - ◁ La temperatura dell'acqua calda lampeggia ora sul display.
- ▶ Premere e tenere premuto finché sul display non viene visualizzata la scritta OFF.
 - ◁ ✓ viene visualizzato sul display.
- ▶ Per confermare premere .
 - ◁ La produzione di acqua calda è disattivata.
- ▶ Premere .

- ◁ Il display passerà all'indicazione base.

4.7 Assicurare la pressione di riempimento corretta nel circuito di riscaldamento

4.7.1 Controllo della pressione dell'impianto



Avvertenza

Il prodotto dispone di un sensore di pressione e un manometro digitale. In caso di ulteriore perdita di pressione (inferiore a 0,05 MPa (0,5 bar)) il prodotto segnala un'anomalia. Se l'impianto di riscaldamento si dirama su diversi piani, può essere necessaria una pressione dell'impianto più elevata. Consultare il tecnico qualificato.

1. Premere due volte 
 - ◁ La pressione attuale dell'impianto viene visualizzata sul display.
2. Controllare la pressione dell'impianto sul display.

1 / 2
Pressione dell'impianto: 0,08 ... 0,2 MPa (0,80 ... 2,0 bar)
La pressione dell'impianto si trova nel range previsto.

2 / 2
Pressione dell'impianto: < 0,08 MPa (< 0,80 bar)

 - ▶ Riempire l'impianto di riscaldamento. (→ Pagina 13)
 - ◁ Quando si è raggiunto un campo di pressione sufficiente, il display si spegne dopo 20 secondi.

4.7.2 Riempimento dell'impianto di riscaldamento



Precauzione!

Rischio di danni materiali per la presenza di acqua ad elevato tenore di calcare, sostanze corrosive o sostanze chimiche!

Un'acqua inadeguata danneggia le guarnizioni le membrane, intasa i componenti del prodotto e dell'impianto di riscaldamento attraversati dall'acqua e causa rumori.

- ▶ Riempire l'impianto di riscaldamento solo con acqua di riscaldamento adeguata.
- ▶ In casi dubbi consultare un tecnico qualificato.



Avvertenza

Il tecnico qualificato è responsabile del primo riempimento.

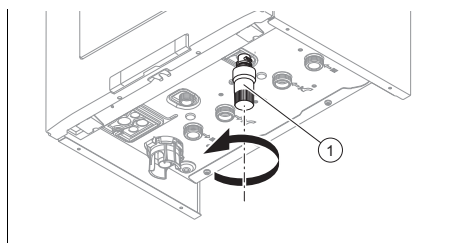

1. Aprire tutte le valvole dei termosifoni (termostatiche) dell'impianto di riscaldamento.
2. Girare lentamente il rubinetto blu del dispositivo di riempimento (1) sotto il prodotto e rabboccare acqua fino al raggiungimento della pressione dell'impianto necessaria.
3. Eseguire lo sfiato di tutti i termosifoni.
4. Controllare la pressione dell'impianto sul display. (→ Pagina 13)

5 Soluzione dei problemi

5. All'occorrenza rabboccare acqua.
6. Chiudere il rubinetto blu del dispositivo di riempimento (1).

4.8 Attivazione del prodotto in funzionamento standby

- ▶ Premere il tasto  per meno di 3 secondi.
 - ◁ Al termine della richiesta in corso, sul display compare OFF quindi si spegne.
 - ◁ Il funzionamento standby del prodotto è attivato.
 - ◁ La funzione antigelo del prodotto è attivata.
 - ◁ L'alimentazione principale di corrente non è interrotta. Il prodotto continua a essere sotto tensione.

4.9 Protezione dell'impianto di riscaldamento dal gelo

4.9.1 Funzione antigelo



Precauzione! **Rischio di danni materiali a causa di gelo!**

Con la funzione antigelo non è possibile garantire che l'acqua circoli in tutto l'impianto di riscaldamento per cui parti dell'impianto di riscaldamento possono congelare e danneggiarsi.

- ▶ In caso di assenza in un periodo a rischio di gelo, assicurarsi che l'impianto di riscaldamento resti acceso e che i locali rimangano sufficientemente riscaldati.

Affinché i dispositivi antigelo rimangano attivi, il prodotto dovrebbe essere acceso e spento tramite la centralina se questa è installata.

Se a tasto di accensione/spegnimento attivato la temperatura di mandata del riscaldamento scende al di sotto di 5 °C, il prodotto si mette in funzione e riscalda l'acqua in ricircolo sia dal lato del riscaldamento, sia dal lato dell'acqua calda (se presente) a circa 30°.

4.9.2 Svuotamento dell'impianto di riscaldamento

In caso di tempi di spegnimento molto lunghi, la protezione antigelo può essere assicurata svuotando completamente l'impianto di riscaldamento e il prodotto.



- ▶ Rivolgersi al tecnico qualificato.

5 Soluzione dei problemi

5.1 Riconoscimento e soluzione dei problemi

- ▶ Se si presentano guasti o messaggi d'errore (F.XX) procedere come riportato nella tabella in appendice.
- ▶ Se il prodotto non funziona correttamente, rivolgersi ad un tecnico qualificato.

5.2 Visualizzazione del codice di stato

1. Premere contemporaneamente  e .
 - ◁ S.XX viene visualizzato sul display seguito dalla temperatura di mandata del riscaldamento e dalla pressione interna dell'impianto.
2. Cercare il significato del codice di stato.
Codici di stato – panoramica (→ Pagina 19)
3. Premere .
 - ◁ Il display passerà all'indicazione base.

6 Cura e manutenzione

6.1 Manutenzione

Presupposti per una continua operatività, per una sicurezza di esercizio, per l'affidabilità, nonché per una lunga durata di vita del prodotto, sono l'esecuzione di un'ispezione annuale e di una manutenzione biennale del prodotto da parte di un tecnico qualificato. A seguito dei risultati dell'ispezione può essere necessaria una manutenzione anticipata.

6.2 Cura del prodotto



Precauzione!
Rischio di un danno materiale causato da un detergente non adatto!

- ▶ Non utilizzare spray, sostanze abrasive, detersivi, solventi o detersivi che contengano cloro.

- ▶ Pulire il rivestimento con un panno umido ed un po' di sapone privo di solventi.

6.3 Lettura dei messaggi di manutenzione

Se sul display viene visualizzato il simbolo , è necessario eseguire una manutenzione del prodotto.

Il prodotto non si trova nel modo di errore, ma continua a funzionare.

- ▶ Rivolgersi al tecnico qualificato.
- ▶ Se contemporaneamente viene visualizzato lampeggiante il valore della pressione dell'acqua, rabboccare soltanto l'acqua dell'impianto di riscaldamento.

6.4 Controllo della tubazione di scarico della condensa e del sifone di scarico

La tubazione di scarico della condensa e l'imbuto di scarico devono essere sempre liberi.

- ▶ Controllare regolarmente che la tubazione di scarico della condensa e il sifone di scarico non presentino anomalie e, in particolare, non siano intasati.

Nella tubazione di scarico della condensa e nel sifone di scarico non devono essere visibili o presenti ostacoli di alcun tipo.

- ▶ Nel caso in cui venissero rilevate anomalie, farle eliminare da un tecnico qualificato.

7 Messa fuori servizio

7.1 Disattivazione temporanea del prodotto



Precauzione!
Rischio di danni materiali a causa di gelo!

I dispositivi di sorveglianza e di protezione dal gelo sono attivi solo se non si ha un distacco dalla rete elettrica del prodotto, se esso è acceso tramite il tasto di accensione/spengimento e se il rubinetto di intercettazione del gas è aperto.

- ▶ Mettere fuori servizio temporaneamente il prodotto solo se non è previsto gelo.

- ▶ Premere il tasto di accensione/spengimento.
 - ◁ Il display si oscura.
- ▶ In caso di messa fuori servizio prolungata (per es. vacanza), chiudere il rubinetto di intercettazione del gas e nei

8 Riciclaggio e smaltimento

prodotti combinati anche la valvola di intercettazione dell'acqua fredda.

7.2 Disattivazione definitiva del prodotto

- Far disattivare il prodotto in modo definitivo da un tecnico qualificato e riconosciuto.

8 Riciclaggio e smaltimento

- Incaricare dello smaltimento dell'imballo del prodotto l'azienda che lo ha installato.



Se il prodotto è contrassegnato con questo simbolo:

- In questo caso non smaltire il prodotto con i rifiuti domestici.
- Conferire invece il prodotto in un punto di raccolta per apparecchi elettrici o elettronici usati.



Se il prodotto è munito di batterie contrassegnate con questo simbolo, è possibile che le batterie contengano sostanze dannose per la salute e per l'ambiente.

- In questo caso smaltire le batterie in un punto di raccolta per batterie usate.

9 Garanzia e servizio assistenza tecnica

9.1 Garanzia

1. Vaillant garantisce la qualità, l'assenza di difetti e il regolare funzionamento dei propri prodotti, impegnandosi a eliminare ogni difetto originario a titolo completamente gratuito nel periodo coperto dalla presente Garanzia.
2. La presente Garanzia è offerta per l'acquisto dei prodotti nuovi e dura DUE ANNI dalla data di acquisto del prodotto da parte dell'utente finale.
3. La presente Garanzia opera esclusivamente per i prodotti Vaillant commercializzati e installati in Italia, Repubblica di San Marino, stato Città del Vaticano e viene prestata da Vaillant, i cui riferimenti sono indicati in calce, attraverso la propria Rete di Assistenza Tecnica Ufficiale denominata "Vaillant Service".
4. Per far valere i diritti di cui alla presente Garanzia convenzionale l'utente dovrà:
 - far effettuare la Prima Accensione Gratuita da un centro d'assistenza Ufficiale per i seguenti prodotti: caldaie, termoregolazione, collettori e bollitori solari, pompe di calore, unità di ventilazione meccanica controllata. All'atto della Prima Accensione il CAT provvederà a registrare sulla Cartolina di Garanzia la data di acquisto del prodotto da parte dell'utente attestata da un titolo di acquisto e dalla dichiarazione di conformità, incaricandosi di consegnarla a Vaillant Group Italia S.p.A.
 - compilare la Cartolina di Garanzia e spedirla direttamente a Vaillant Group Italia S.p.A, per i seguenti prodotti: scaldabagni e condizionatori. Per la validità della garanzia farà fede il titolo di acquisto del prodotto e la dichiarazione di conformità rilasciata da una ditta abilitata secondo le norme vigenti;
 - richiedere in caso di difetto o guasto l'intervento gratuito a domicilio sul prodotto installato contattando il Centro di Assistenza Ufficiale.
5. La Prima Accensione Gratuita del prodotto non costituisce in nessun caso il collaudo dell'impianto e neppure sostituisce altre operazioni di installazione, verifica, controllo e manutenzione dovute e svolte sull'impianto da soggetti abilitati a norma di Legge, le

Garanzia e servizio assistenza tecnica 9

- quali, anche se richieste in occasione della Prima Accensione Gratuita, dovranno essere concordate e prestate separatamente dalla presente Garanzia. A titolo indicativo e non esaustivo, per esempio: riempimento circuito riscaldamento, circuito solare, circuito frigorifero, circuito soluzione salina, analisi di combustione, prova tenuta tubazione gas, prova di tiraggio della canna fumaria, etc.
6. Vaillant si riserva di valutare e di offrire un rimedio di riparazione, o di sostituzione, tecnicamente idoneo a risolvere gli eventuali difetti del prodotto. In ogni caso la riparazione o la sostituzione di pezzi del prodotto, o se necessario l'eventuale sostituzione del prodotto durante il periodo coperto dalla presente Garanzia, non comportano un prolungamento del periodo di Garanzia.
 7. Sono esclusi dalla presente Garanzia altri prodotti presenti nell'impianto, non inseriti in questa garanzia, e tutti i difetti che risultano dovuti alle seguenti cause:
 - manomissione o errata regolazione del prodotto da parte dell'utente o di terzi al di fuori della Rete di Assistenza Tecnica Vaillant Service,
 - condizioni di utilizzo non previste dalle istruzioni e avvertenze, precauzioni, raccomandazioni fornite da Vaillant a corredo del prodotto e degli obblighi di manutenzione imposti dalla legislazione vigente;
 - condizioni di utilizzo e manutenzioni errate del prodotto e/o dell'impianto, tenuto conto di quanto indicato nelle istruzioni, avvertenze, precauzioni, raccomandazioni,
 - utilizzo di parti di ricambio non originali Vaillant,
 - fenomeni non imputabili al prodotto quali errato dimensionamento, blocchi o malfunzionamenti delle pompe e/o intasamenti dovuti a sporcizia in genere presente nei circuiti (es. di riscaldamento, sanitario, frigorifero ecc.),
 - difettosità dell'impianto, errori di installazione o non conformità dell'impianto rispetto alle istruzioni (avvertenze, precauzioni, raccomandazioni) e alle leggi e ai regolamenti e alle norme tecniche applicabili (es. errata regolazione, alimentazione del prodotto con gas o tensione impropria, utilizzo al di fuori del campo di omologazione del prodotto, mancanza del collegamento delle valvola di sicurezza alla rete fognaria ecc.),
 - comportamenti colposi o dolosi imputabili a soggetti terzi rispetto a Vaillant, nelle fasi di trasporto, movimentazione, stoccaggio, montaggio, installazione e regolazione del prodotto,
 - eventi di forza maggiore (es. fulmini, inondazioni, terremoti, gelo ecc.), scioperi, manifestazioni o atti vandalici.
 - Sono, inoltre, esclusi:
 - i materiali e le parti di consumo, quali guarnizioni e filtri, se non quando sia provato il vizio di fabbricazione,
 - le spese necessarie per la riparazione di prodotti installati in ambienti e/o posizioni difficilmente raggiungibili dal Centro Assistenza Ufficiale senza l'ausilio di attrezzature particolari (a titolo di puro esempio: ponteggi, scale, carrelli elevatori, smontaggio di arredi, es. pensili della cucina),
 - la fornitura e l'acquisto di combustibile, energia elettrica, acqua potabile, ecc.
 - Ogni eventuale intervento di assistenza tecnica richiesto per eliminare difetti o guasti imputabili a una delle cause di esclusione di

9 Garanzia e servizio assistenza tecnica

cui sopra potrà essere concordato separatamente dalla presente Garanzia, e tutti i costi e gli oneri relativi saranno a carico dell'utente.

8. La presente Garanzia Convenzionale lascia impregiudicati i diritti dell'utente rispetto a quanto stabilito dalla Direttiva 99/44/CEE per le garanzie legali di vendita e dal relativo Decreto di recepimento in Italia (D.Lgs. n. 206/2005 – Codice del Consumo).
9. Le presenti condizioni di Garanzia sono le uniche offerte dalla Vaillant all'utente e non possono essere sostituite o modificate da altre dichiarazioni o promesse da chiunque fornite. Solo Vaillant Group Italia potrà integrare le condizioni di garanzia per alcuni prodotti (le dichiarazioni saranno eventualmente consultabili sul sito internet www.vaillant.it).

9.2 Servizio assistenza tecnica

I Centri di Assistenza ufficiali Vaillant sono formati da tecnici qualificati e sono istruiti direttamente da Vaillant sui prodotti.

I Centri di Assistenza ufficiali Vaillant utilizzano inoltre solo ricambi originali.

Contatti il Centro di Assistenza ufficiale Vaillant più vicino chiamando il numero verde 800-088766 oppure consultando il sito www.vaillant.it

Appendice

A Panoramica del livello utilizzatore

Livello impostazione	Valori		Incremento, selezione, spiegazione	Regolazione di fabbrica
	min.	max.		
Funzionamento con acqua calda (Prodotto con produzione di acqua calda integrata o bollitore per acqua calda sanitaria collegato)				
Temperatura dell'acqua	Valore corrente		< 35 = OFF	OFF
	35 °C	60 °C		
Modo riscaldamento				
Temperatura di mandata del riscaldamento	Valore corrente		< 10 = OFF Riscaldamento a pannelli radianti = 35-50 Radiatore = 35-80 Avvertenza L'intervallo di temperatura superiore a 75°C può essere impostato solo da un tecnico qualificato.	OFF
	10 °C	80 °C		

B Codici di stato – panoramica



Avvertenza

Poiché la tabella dei codici viene utilizzata per diversi prodotti, può accadere che alcuni codici non siano visibili nel rispettivo prodotto.

I codici di stato non indicati qui sono presenti nelle istruzioni per l'installazione.

Codice di stato	Significato
Indicazioni durante il riscaldamento	
S.00	Modo riscaldamento: nessuna richiesta
S.02	Modo riscaldamento: avvio pompa
S.03	Modo riscaldamento: accensione del bruciatore
S.04	Modo riscaldamento: bruciatore acceso
S.06	Modo riscaldamento: post-funzionamento ventilatore
S.07	Modo riscaldamento: post-funzionamento pompa
S.08	Modo riscaldamento: disinserimento temporaneo dopo processo di riscaldamento
Indicazioni durante la produzione di acqua calda	
S.10	Modalità acqua calda sanitaria: richiesta
S.14	Modo ACS: bruciatore acceso
Display in modalità comfort con avviamento a caldo o in modalità acqua calda sanitaria con bollitore	
S.20	Modalità acqua calda sanitaria: richiesta

Appendice

Codice di stato	Significato
S.22	Modalità acqua calda sanitaria: avvio della pompa
S.24	Modo ACS: bruciatore acceso
Altri display	
S.31	Nessuna richiesta di riscaldamento: modalità estate, centralina eBUS, tempo di attesa
S.34	Protezione antigelo attiva
S.46	Modalità di protezione: carico minimo

C Eliminazione guasti ed errori

C.1 Soluzione dei problemi

Anomalia	Possibile causa	Soluzione
La pressione dell'impianto viene visualizzata, lampeggiante, sul display	La pressione dell'impianto è troppo bassa: < 0,05 MPa (< 0,50 bar). Mancanza d'acqua nell'impianto di riscaldamento.	► Riempire l'impianto di riscaldamento. (→ Pagina 13)
	La pressione dell'impianto è eccessiva: > 0,3 MPa (> 3 bar).	► Attendere che l'acqua dell'impianto di riscaldamento in eccesso fuoriesca attraverso la valvola di sicurezza.
Il prodotto non entra in funzione (non c'è acqua calda, il riscaldamento rimane freddo)	Il rubinetto di intercettazione del gas installato in loco e/o quello sul prodotto è chiuso.	► Aprire entrambi i rubinetti di intercettazione del gas.
	La valvola di intercettazione dell'acqua fredda è chiusa.	► Aprire la valvola di intercettazione dell'acqua fredda.
	Il prodotto è spento.	► Accendere il prodotto. (→ Pagina 11)
	La temperatura di mandata del riscaldamento/temperatura dell'acqua calda è impostata troppo bassa e/o il modo riscaldamento/la produzione di acqua calda è disattivata.	1. Impostare la temperatura di mandata del riscaldamento. 2. Impostare la temperatura dell'acqua calda.
	Aria nell'impianto di riscaldamento.	► Far disaerare l'impianto di riscaldamento da un tecnico qualificato.
Produzione di acqua calda senza anomalie; il riscaldamento non entra in funzione	La centralina esterna non è impostata correttamente.	► Impostare correttamente la centralina esterna (→ istruzioni per l'uso centralina).

C.2 Soluzione dei problemi

Messaggio	Possibile causa	Soluzione
F.28 Accensione non riuscita	Dopo tre tentativi di accensione andati a vuoto, il prodotto è passato a segnalare un guasto.	<ol style="list-style-type: none"> 1. Controllare se il rubinetto di intercettazione del gas è aperto. 2. Tenere premuto il tasto di eliminazione del guasto per più di 3 secondi. 3. Se non si riesce a risolvere il problema di accensione con il tentativo di eliminazione del guasto, rivolgersi ad un tecnico qualificato.

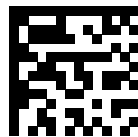

0020231716_01

0020231716_01 ■ 17.03.2017

Fornitore

Vaillant Group Italia S.p.A unipersonale

Società soggetta all'attività di direzione e coordinamento della Vaillant GmbH

Via Benigno Crespi 70 ■ 20159 Milano

Tel. 02 697121 ■ Fax 02 69712500

Centro di Assistenza Tecnica Vaillant Service 800 088766

Registro A.E.E. IT08020000003755 ■ Registro Pile IT09060P00001133

info.italia@vaillantgroup.it ■ www.vaillant.it

© Questo manuale o parti di esso sono protette dal diritto d'autore e possono essere copiati o diffusi solo dietro consenso del produttore.

Con riserva di modifiche tecniche.